

Hydrawise Ready Controllers

INSTALLATIONSGUIDE FÖR FÖLJANDE KONTROLLER:

HC

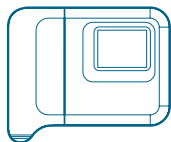

HPC

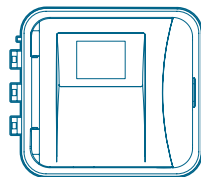

Pro-HC

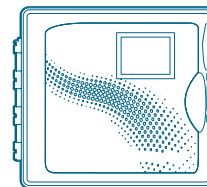

Den mest kompletta
Wi-Fi bevattningssystem

Hunter[®]



Innehållsförteckning

- 3** Tack för att du köpte en Hydrawise Ready Controller
- 4** Montera din HC styrenhet
- 5** Montera din HPC eller PRO-HC styrenhet
- 6** Anslut ström till din styrenhet HC Styrenhet
- 7** Anslut ström till din PRO-HC inomhus styrenhet
- 8** Anslut ström till din HPC och PRO-HC utomhus styrenhet
- 9** Uppgradera från PRO-C till Hydrawise HPC
- 10** Hydrawise styrenhetens pekskärm
- 11** Konfigurera din styrenhet offline
- 12** Grunderna för din pekskärmkontroll
- 12** Använda anslutningsguiden
- 13** USA:s FCC-uttalande
- 13** Innovation, Science and Economic Development Canada (ISED)
- 13** Meddelande om efterlevnad Declaration d'Industrie Canada
- 14** Egna anteckningar

Tack för att du köpte en Hydrowise Ready Controller

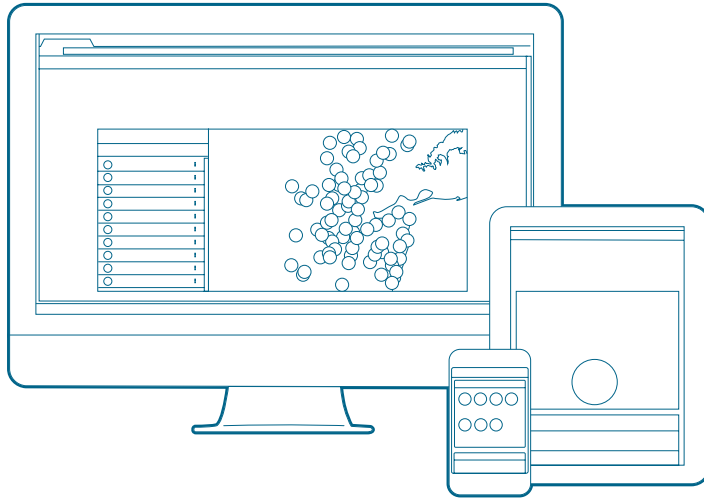

Din Hydrowise-kontroller kan ansluta till internet via din Wi-Fi-router. När du är ansluten kan du komma åt och hantera ditt bevattningsystem med din smartphone, surfplatta eller dator. Besök hydrowise.com för att komma igång.

Behöver du mer användbar information om din produkt? Hitta tips om installation, styrenhetsprogrammering och mer.



1-800-733-2823

<http://hunter.help/hydrauliskt>

hunterindustries.com



Viktigt: Vanligt wifi-räckvidd täcker upp till 45 m. Se till att installera styrenheten inom lämpligt räckvidd för din nätverksrouter. Använd Hunter Wi-Fi Wizard för att testa Wi-Fi-signalstyrkan och säkerställa en pålitlig internetanslutning.

Behöver du hjälp med att ansluta?

Ladda ner den kostnadsfria Hunter Wi-Fi Wizard-appen idag!



<https://hunter.info/WifiWizardApp>

Montera din handkontroll

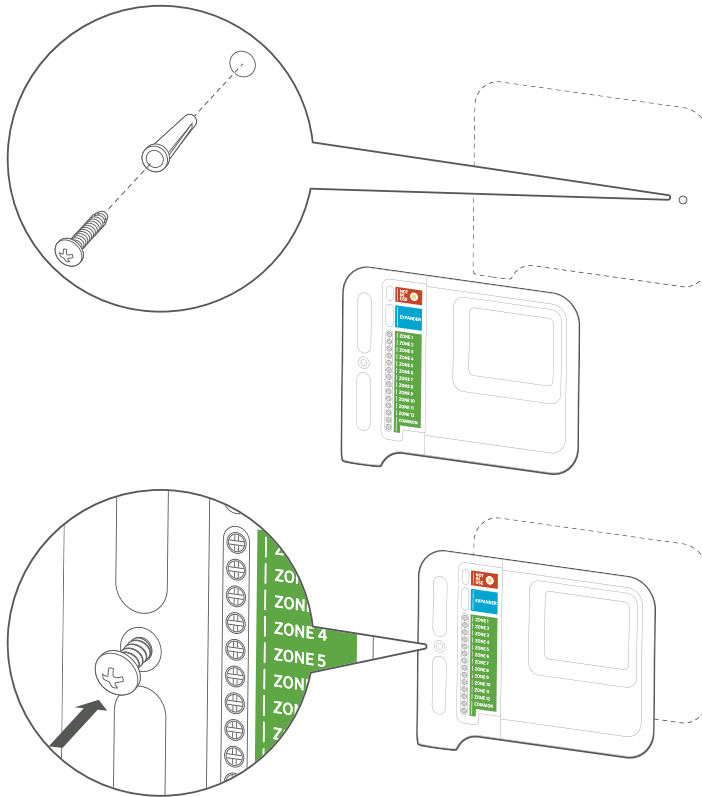

HC Styrenhet

1. Välj en lämplig plats med bra Wi-Fi-täckning.
2. Använd en 3,9 mm borrar, borra ett hål och sätt i plastpluggen.
3. Sätt in skruven i pluggen, skruva inte in hela skruven utan lämna så höljet precis får plats bakom skruvhuvudet. .
4. Skjut styrenhetens hölje över skruvhuvudet.
5. Markera den andra monteringspunkten, borra och montera pluggen och fixera styrenheten på plats.

Montera din handkontroll

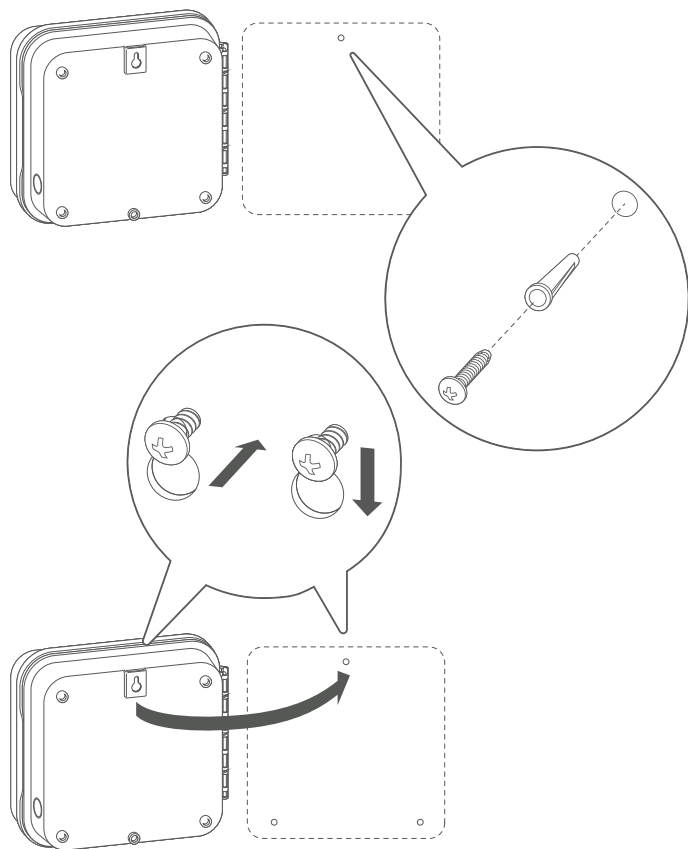

HPC eller Pro-HC styrenhet

1. Välj en lämplig plats med bra Wi-Fi-täckning.
2. Använd en 3,9 mm borrh, borra ett hål och sätt i plastplugg.
3. Sätt in skruven i pluggen, skruva inte in hela skruven utan lämna så höljet precis får plats bakom skruvhuvudet. .
4. Skjut styrenhetens hölje över skruvhuvudet.
5. Markera den andra monteringspunkten, borra och montera pluggen och fixera styrenheten på plats.

Anslut ström till din handkontroll

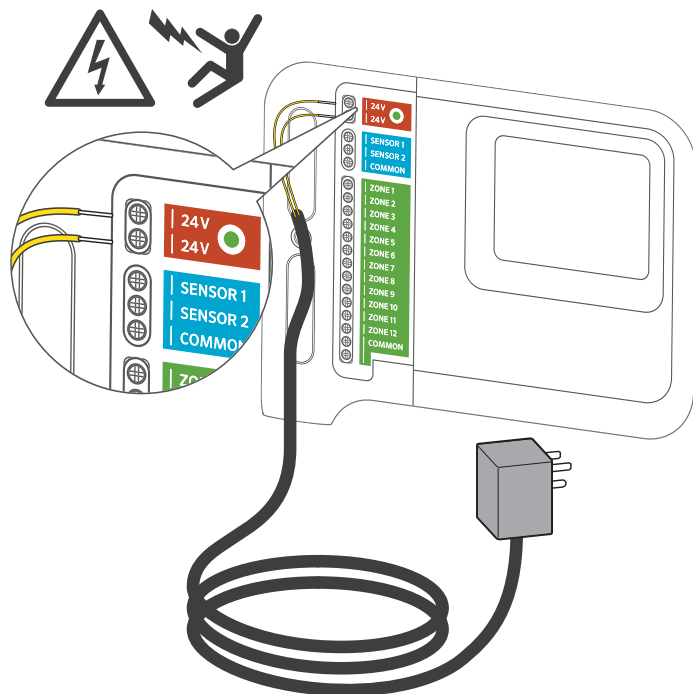

HC Controller



Viktig:

HC-styrenheten är endast avsedd för inomhusbruk. Klipp inte av sladden.

1. Anslut inte transformatorn till strömkällan förrän styrenheten är monterad och alla kablar har anslutits.
2. Ta bort det blå locket till kopplingsdosan.
3. Dra transformatorkabeln genom hålet på styrenhetens undersida, anslut en gul ledning till var och en av terminalerna märkta 24 VAC och sätt tillbaka kopplingsdosans lock.

Anslut ström till din handkontroll

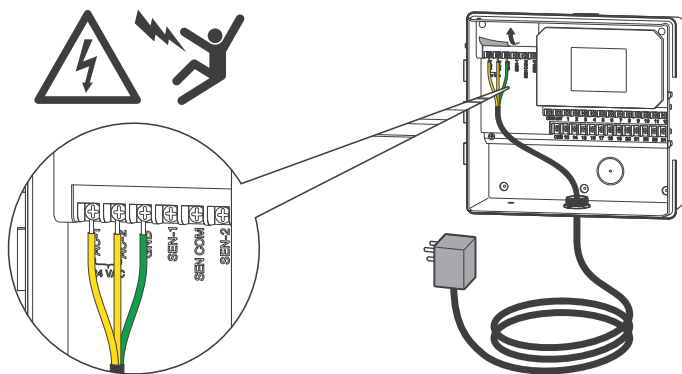

Pro-HC Indoor Controller

1. Anslut inte transformatorn till strömkällan förrän styrenheten är monterad och alla kablar har anslutits.
2. Öppna fronten för att exponera kontrollskåpet.
3. Dra transformatorkabeln genom hålet längst ner till vänster på styrenheten, anslut en gul ledning till var och en av skruvarna märkta 24 VAC och anslut den gröna ledningen till skruven märkt GND.
4. Klipp inte av sladden.

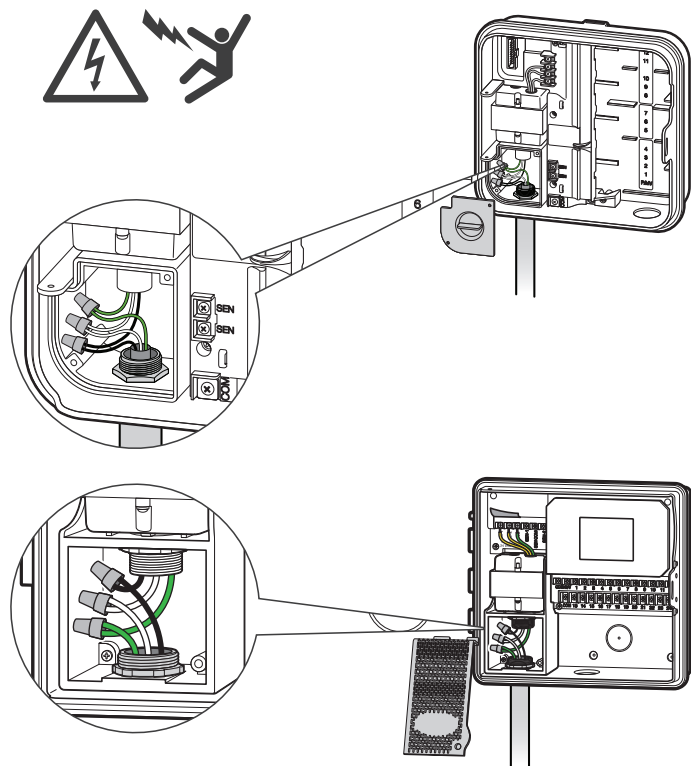

HPC och Pro-HC utomhuskontroller



Viktigt:

HPC och Pro-HC utomhuskontrollerna måste installeras av en auktoriserad servicetekniker.

1. Anslut inte transformatorn till strömkällan förrän styrenheten är monterad och alla kablar har anslutits.
2. Ta bort kopplingsdosans lock, dra kabeln genom hålet längst ner till vänster på styrenheten och fäst kabeln med adapter och mutter inuti höljet.
3. Anslut kabelledningar till transformatorledningar i kopplingsdosan och sätt tillbaka kopplingsdosans lock.

Uppgradera din Pro-C till HPC

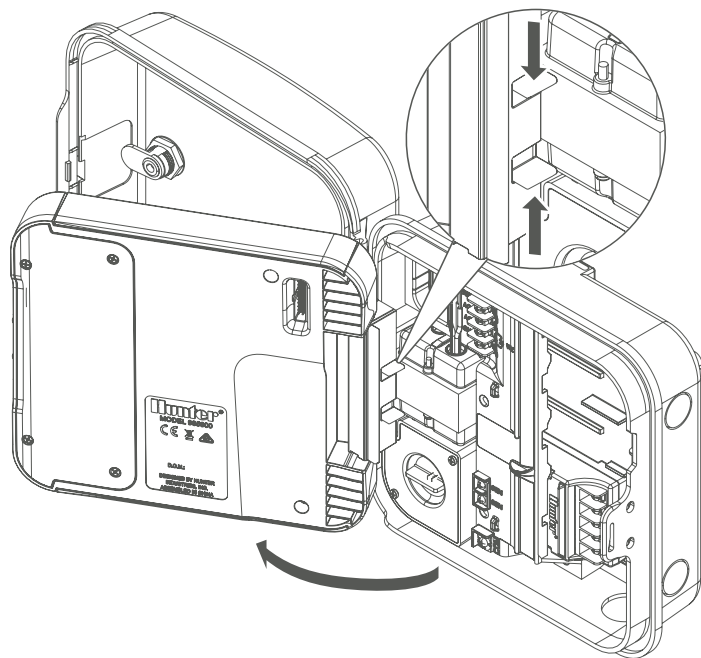

Med HPC-FP Kit



Viktigt:

Se till att du har en stark Wi-Fi-signal. Wi-Fi-täckning kan enkelt testas med en smartphone och Hunter Wi-Fi Wizard. En signalstyrka på två eller tre staplar rekommenderas. Wi-Fi-anslutning kan också testas på själva HPC:n (signalstyrkan visas när du väljer ett trådlöst nätverk).

1. Anslut inte transformatorn till strömkällan förrän styrenheten är monterad och alla kablar har anslutits.
2. Öppna kontrollerns frontpanel för att komma åt skåpet, lossa bandkabeln, lossa gångjärnet på baksidan av Pro-C frontpanel och ta bort frontpanelen.
3. Tryck på gångjärnen på sidan av HPC-FP-facket, sätt in stiften i styrenhetens skåp, anslut bandkabeln till det nya frontpanelen och anslut strömmen till styrenheten igen.

Hydrawise Controller pekskärm

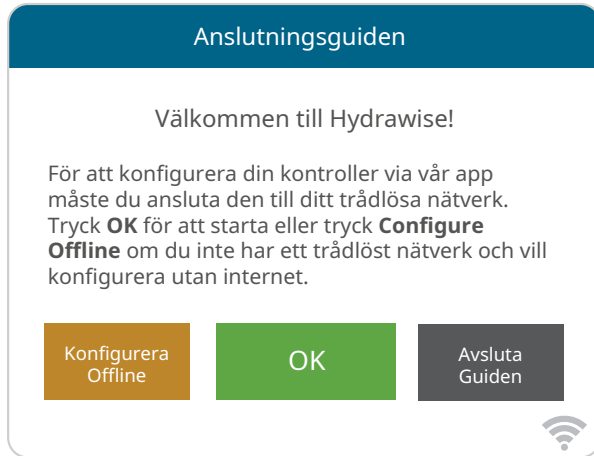

Konfigurera din styrenhet offline

På skärmen Anslutningsguiden trycker du på Konfigurera offline. Tryck OK för att gå vidare till nästa steg.

Ange dagens datum om det inte redan har ställts in eller om det är felaktigt.

Ange dagens tid om den inte redan har ställts in eller om den är felaktig.

Från den här skärmen trycker du på OK.

Aktivera sedan en huvudventil, om du inte har en huvudventil så välj Inaktivera huvudventil. Tryck sedan OK.

Du kan nu ange den drifttid du vill ha för din förinställda zonkörningstid. Tryck sedan OK.

Ställ sedan in hur ofta varje zon ska köras. Som rekommenderat på föregående skärm kan du ställa in individuella frekvenser för varje zon.

Tryck OK för att fortsätta.

Från Zon skärmen kan du konfigurera varje zon manuellt enligt ditt önskade schema. Tryck på Lägg till för att lägga till en programstarttid och följ stegen nedan. Du kan växla mellan zoner genom att trycka på Nästa eller Före knappar eller så kan du lämna starttiden till att gälla alla zoner.

Hydrawise Controller pekskärm

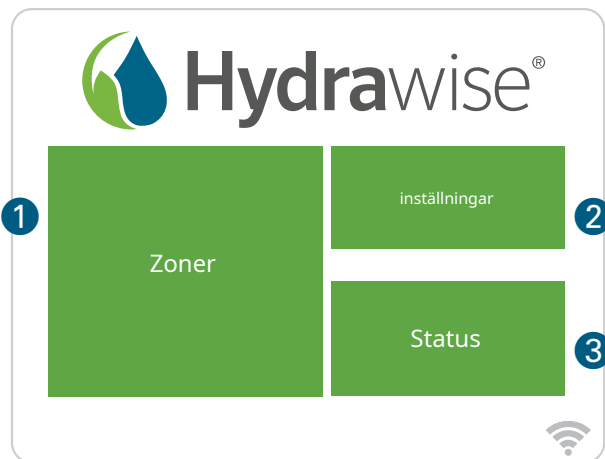

Hemskärmsnavigering

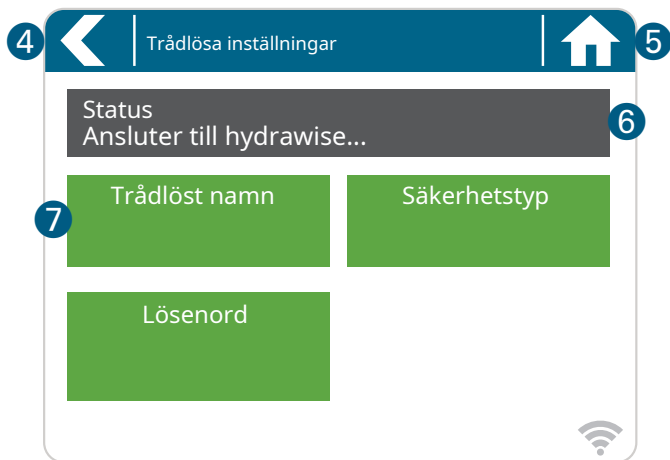

1. Tryck för att visa alla zoner.
2. Tryck för att ändra kontrollerinställningarna.
3. Tryck för att visa kontrollstatusinformation.
4. Gå till föregående skärm (ändringar har inte sparats).
5. Gå till startskärmen (ändringar har inte sparats).
6. GRÅA poster indikerar statusinformation
7. Gröna poster indikerar inställningar som kan ändras



Hydrawise Controller pekskärm



1. Tryck för att ändra trådlös åtkomstpunkt.
2. Aktuell status för trådlös anslutning.
3. Tryck för att ändra trådlös säkerhetstyp.
4. Tryck för att ändra lösenordet för trådlöst.



När du ansluter till ditt trådlösa nätverk, kommer din WiFi-ikon  längst ner till höger på kontrollskärmen blinka. Anslutningen tar cirka 30 sekunder och när anslutning lyckats blir WiFi-ikonen  stabil

Använda anslutningsguiden

Från hemskärmen tryck inställningsknappen och sedan trådlöst nätverk. Välj ditt trådlösa nätverk från listan som visas på kontrollenhetens display och tryck på Bekräfta knappen på skärmen. Ange ditt trådlösa lösenord och tryck på OK på tangentbordet.



Viktigt:

Om ditt nätverk inte finns med i listan, kontrollera att enheten är inom trådlöst räckvidd. Se till att du trycker på OK knappen efter att du har angett ditt lösenord. Genom att trycka på Hem  eller  tillbaka knappen så kommer inga ändringar sparas.

USA:s FCC-uttalande

Denna utrustning har testats och befunnits överensstämma med gränserna för en digital enhet av klass B, i enlighet med del 15 av FCC-reglerna. Dessa gränser är utformade för att ge rimligt skydd mot skadliga störningar i en bostadsinstallation. Denna utrustning genererar, använder och kan utstråla radiofrekvensenergi, och om den inte installeras och används i enlighet med instruktionerna kan den orsaka skadliga störningar på radiokommunikation. Det finns dock ingen garanti för att störningar inte kommer att inträffa i en viss installation. Om den här utrustningen orsakar skadliga störningar på radio- eller tv-mottagning, vilket kan fastställas genom att slå av och på utrustningen, uppmanas användaren att försöka korrigera störningen med en eller flera av följande åtgärder:

- Rikta om eller flytta mottagningsantennen.
- Öka avståndet mellan utrustningen och mottagaren.
- Anslut utrustningen till ett uttag på en annan krets än där mottagaren är ansluten.
- Kontakta återförsäljaren eller en erfaren radio-/TV-tekniker för hjälp.

För att tillfredsställa FCC RF-exponeringskrav för mobila enheter och basstationsöverföringsenheter bör ett separationsavstånd på 20 cm eller mer hållas mellan enhetens antenn och personer under drift. För att säkerställa överensstämmelse, drift på närmare än detta avstånd rekommenderas inte. Antennerna som används för denna sändare får inte placeras på samma plats eller fungera tillsammans med någon annan antenn eller sändare.

Intyg om överensstämmelse med europeiska direktiv

Hunter Industries förklarar att bevakningsstyrenheten modell HCC uppfyller standarderna i de europeiska direktiven för "elektromagnetisk kompatibilitet" (2014/30/EU), "lågspänning" (2014/35/EU) och "radioutrustning" (2014/53) /EU).



Innovation, Science and Economic Development Kanada (ISED) Meddelande om efterlevnad

Denna enhet innehåller licensbefriade sändare/mottagare som överensstämmer med Kanadas licensbefriade RSS(er) för Innovation, Science and Economic Development. Driften är föremål för följande två villkor:

1. Denna enhet får inte orsaka störningar
2. Denna enhet måste acceptera alla störningar, inklusive störningar som kan orsaka oönskad drift av enheten.

Att hjälpa våra kunder att lyckas är det som driver oss. Ven om vår passion för innovation och ingenjörskonst är inbyggd i allt vi gör, är det vårt engagemang för exceptionellt stöd som vi hoppas kommer att hålla dig i Hunter-familjen som kund i många år framöver.

A handwritten signature in black ink, appearing to read "Gene Smith". The signature is fluid and cursive, with a long horizontal stroke extending to the right.

Gene Smith, ordförande, landskapsbevakning och utomhusbelysning

HUNTER INDUSTRIES | *Built on Innovation®*
1940 Diamond Street, San Marcos, CA 92078
USA hunterindustries.com